

KATALOŠKA KARTA

LINIJSKO ODVODNJAVANJE-FILCOTEN pro

TIP FCT pro NW300 mini

Kanali od betona sa staklenim vlaknima, sa zaštitnom ivicom od livenog gvožđa do klase E

1. FILCOTEN KANALI TIP pro NW300-Namena i oblast primene

Kombinacija visoke koncentracije vlakana i visokovrednog betona otvara potpuno nove perspektive klasičnom materijalu betonu. FILCOTEN ima do 20 puta veći udeo staklenih vlakana u odnosu na postojeće betone. Vlakna ovde deluju poput mikroarmature, koja ima statički učinak sve do same površine elemenata. Sastav materijala sprečava nastanak pukotina, otpornost na istezanje je povećana, samim tim raste i otpornost na pritisak, za lom je potrebna velika sila. Kanali su veoma robusni i čvrsti, a istovremeno lagani i jednostavni za manipulaciju.

Glavne karakteristike:

Opcionalno: sa ili bez sabirnog okna/ L=500mm/mini

Klasa opterećenja A15kN-E600kN; ispitano prema EN 1433; CE sertifikat

Pričvršćuje se sa 4 šrafa po poklopcu, bez poprečnih greda u poprečnom preseku kanala; sve rešetke mogu biti zašravljene



Ispitan i preporučeno od strane Instituta za zelenu gradnju Rosenheim (IBR)

2. Materijal

Telo kanala izrađeno je od FILCOTEN® vlaknastog kompozitnog materijala sa ivicom od pocinkovanog čelika ili livenog gvožđa, standardne dužine 1000 mm, sa sigurnosnim šavom. Ugrađena vlakna u beton daju materijalu FILCOTEN® osobine koje se razlikuju od klasičnog betona:

- sastav materijala sprečava nastanak pukotina,
- otpornost na istezanje je povećana
- povećanjem otpornosti na istezanje raste otpornost na pritisak
- za lom je potrebna velika sila
- elementi odgovaraju na izazov lagane savitljivosti

Telo kanala specifične FILCOTEN čvrstoće sa ubetoniranim ugaonim okvirima od pocinkovanog čelika, livenog gvožđa ili nerđajućeg čelika. Poseban FILCOTEN materijal omogućava visoka opterećenja do klase E600 kN i čvrstoću uz izuzetno malu težinu elementa. Rešetke kanala su klase A15kN-E600kN od pocinkovanog čelika ili liveno gvozdene sa fiksnim zatvaranjem ili sa šrafljenjem, testirano prema EN1433, mrežasta rešetka MW 30/10, rešetka od livenog gvožđa MW29/13.

3. Princip rada kanala

Linijsko odvodnjavanje ima tu prednost da vozna površina može biti ravna, samim tim ugodnija za vožnju, te je izvođenje jednostavnije i jeftinije. Posebno dobro se rešava spajanje/razdvajanje raznih voznih površina, poput asfalta, betonskih ploča ili betona. Pri tome su moguće razne varijante sa naglaskom na estetske elemente. Vrlo su lagani zahvaljujući inovativnom procesu proizvodnje, čime su smanjeni transportni troškovi i skraćeno vreme ugradnje. Upotrebom čistih mineralnih sirovina čuva se okolina, a proizvodi se u potpunosti mogu reciklirati. Visoka otpornost posledica je velikog udela vlakana kao vezivnog materijala. Čvrstoća pri rukovanju i ugradnji. Glatka unutrašnja površina omogućava najbolje odvodnjavanje. Konstrukcija kanala omogućava dobro prijanjanje u okolni beton. Udubljenja na spoljnoj površini poboljšavaju stabilnost. Područje primene: kućni i kolni prilazi, parkovi, sportski tereni, parkirišta, radionice, putevi i sl. površine.

4. Struktura kanala

<p>Telo kanala</p>	
<p>Rešetke</p>	
<p>Sabirno okno sa izlivom DN 200</p>	
<p>Čeoni poklopac</p>	<p>mini: V I9030210</p>

5. Crtež FILCOTEN pro NW300 mini:

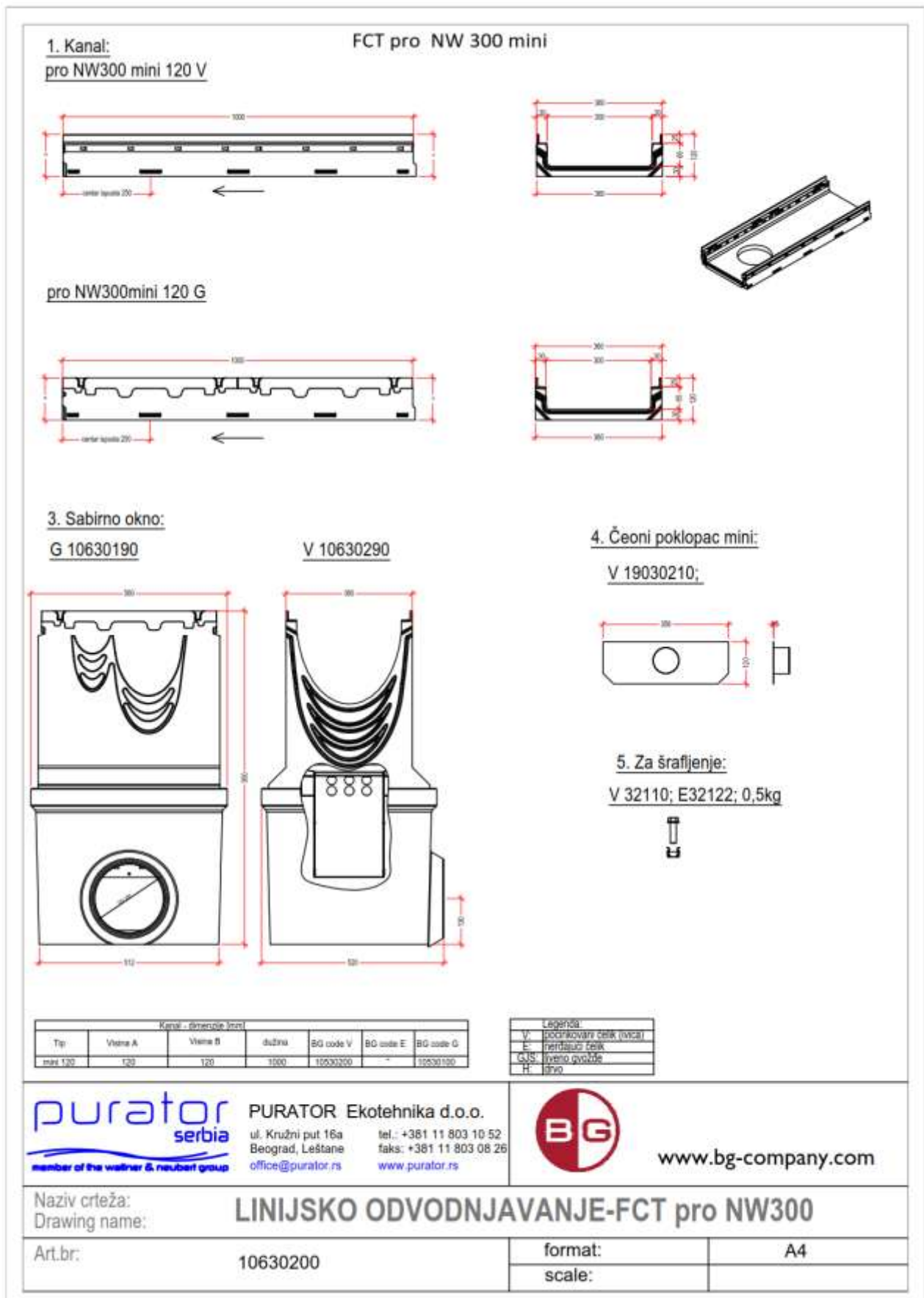

FCT pro NW 300
Rešetke:

1. Mrežasta rešetka:

C250kN MW30/10: V 17030222 (17030223)

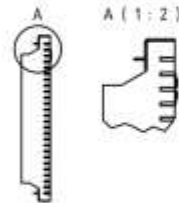
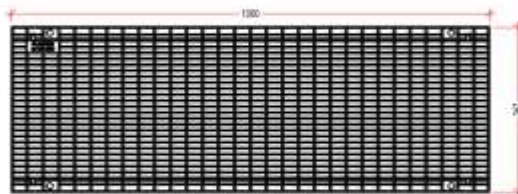

3. Liveno gvozdene rešetke:

C400kN MW29/13: GJS 17030102

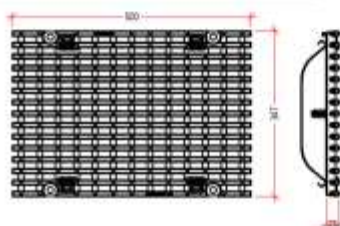

E600kN MW29/13: GJS 17030103

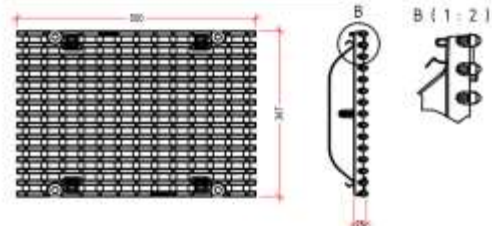

D400kN SW16/300: GJS 17030108

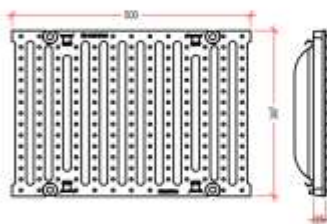

F900kN SW2x16/140: GJS 17030107

šrafjenje sa 4 šrafa

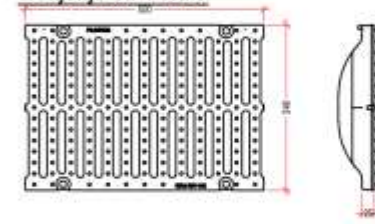

Rešetke-pro		
Mrežasta rešetka		
MW 30/10, 1000/247/25, kl. C 250kN		17030222
Liveno gvozdene rešetke		
MW 29/13, 500/347/25, kl. D 400kN GJSJ fix		17030102
MW 29/13, 500/347/25, kl. E 600kN GJSJ fix		17030103
SW 16/300, 500/347/25, kl. D 400kN GJSJ		17030108

Legenda:	
V:	podinkovani čelik (Mca)
E:	nerđajući čelik
GJS:	liveno gvožđe
H:	drvo

Naziv crteža: **LINIJSKO ODVODNJAVANJE-FCT pro NW300-rešetke**
Drawing name:

Art.br:

format:

A4

scale:

6. Opis za predmet:

1. Prefabrikovani drenažni kanali, NW 300mm kompozitnog materijala od cementnog vlakna sa zaštitnom ivicom od sa ivicom od pocinkovanog čelika ili livenog gvožđa za opterećenje klase do E600kN, proizvedene i testirane prema EN1433 - CE sertifikat, sa ili bez ispusta, sadržaja vlakana u betonu: najmanje 0,4%, sa ugrađenim konusnim zatvaračem.
 - Dužina konstrukcije: 1000mm (500mm)
 - NW300 širina:360mm visina:120mm debljina zidova:30mm
 - Maksimalna težina: NW300: 37.9-64.9 kg
2. Rešetka od pocinkovanog čelika ili livenog gvožđa sa integrisanom zaštitom od uzdužnog kretanja i fiks zatvaranjem, klase opterećenja A15kN – E600kN, proizvedene i ispitane u skladu sa EN1433 - CE sertifikatom
 - kl. C: mrežasta rešetka: dužina 1000/500mm, MW30/10 – pocinkovani čelik
 - kl. C+E: liveno gvozdenu rešetka: dužina 1000/500mm, MW30/10 – liveno gvozdenu
 - kl. D: liveno gvozdenu rešetka sa prorezima: dužina 500mm, SW16/300 – liveno gvozdenu
3. Sabirno okno od vlaknastog kompozitnog materijala sa betonskom ivicom od pocinkovanog čelika ili livenog gvožđa
 - Dimenzije: dužina:560mm, (WxH) 520x950
 - Izlaz: DN 200 sa cevnom spojem
 - Po izboru: kofica za sabirno okno pocinkovana
4. Čeoni poklopac sa ili bez izliva DN200 pocinkovani čelik
5. Šrafovi za liveno gvozdenu rešetku klase D+E od pocinkovanog čelika ili nerđajućeg čelika (1.4301)
6. Šrafovi za mrežastu rešetku klase C od pocinkovanog čelika